

H8036

Robuuste, hand bediende 3-weg PP-H kogelkraan met lassok of laseind aansluiting voorzien van ISO-Top t.b.v opbouw actuator in L of T boring



DOORLAAT

DN10 (3/8") tot DN50 (2")

AANSLUITING

- PP las mof volgens DIN ASTM
- PP las spie eind volgens DIN
- Flens (ANSI ASA DIN JIS)
- Binnendraad BSP NPT
- Opbouwflens volgens ISO 5211

BEDRIJFSDRUK

PN10

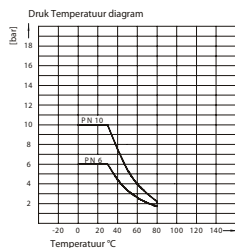

TEMPERATUUR BEREIK

Maximaal 80°

MATERIALEN

Huis: PP
Kogel: PP
Kogelafdichting: PTFE
As: PP

As afdichting: EPDM / FPM
O-Ring: EPDM / FPM

DOORSTROMINGSRICHTING

Naar keuze.

MONTAGE

Raadpleeg aanbeveling voor inbouw industriële afsluiters.

MEDIUM

Neutrale gassen en vloeistoffen. Voor toepassingen met agressieve media bestendigheidstabiel raadplegen. Bepaalde media kunnen het draaimoment verhogen.

BEDIENING (Standaard)

Vrij as

BIJZONDERHEDEN



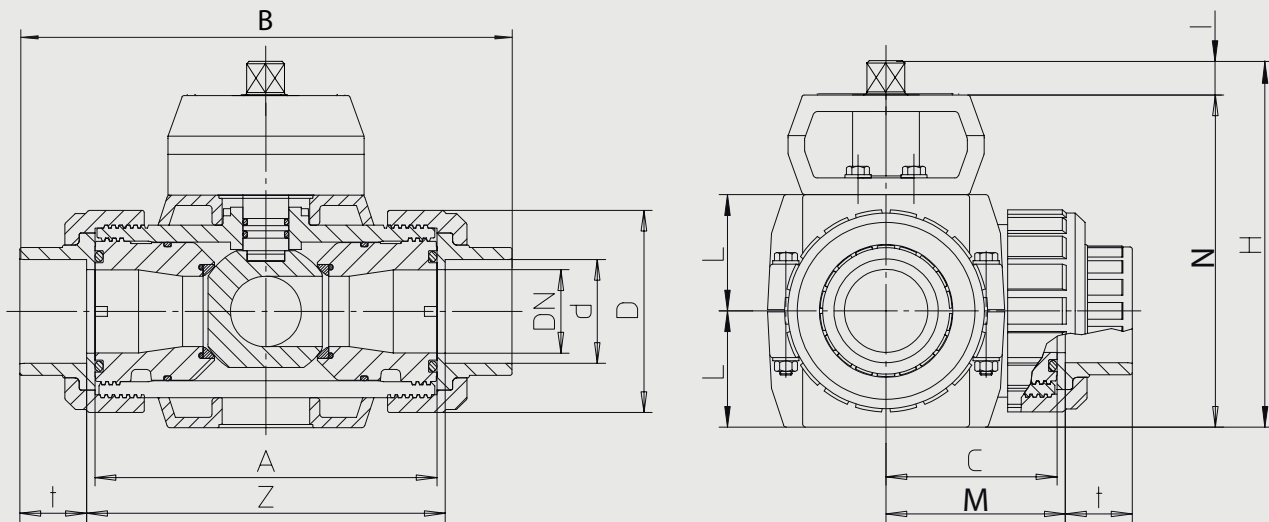

- Radiaal in / uitbouwbaar
- Gegcentreerde kogel
- Volle doorlaat
- Zwevende kogel
- 4 PTFE kogelafdichtingen

OPTIES

Bediening met hendel
Spie eind
Inwendige gasdraad
PP lasmof
PP lasspie
Flens (ANSI/ASA, DIN, Jis)



Boring en schakelbeeld dubbelwerkend

Boring		T	L
	90°		
	0°		
	L	T1 = 04 T2 = 05 T3 = 06 L4 = 03	

Kogelkraan 3-weg L-boring met lasmof, ISO Top, EPDM

Doorlaat[mm] aansluiting[mm]		max. druk [bar] PN	M(1) +30% [Nm]	Flens	4-kant	-	Inbouwmaat [mm] en gewicht [kg]										Bestelcode
DN	Rp						A	B	C	H	I	M	N	T	Z	Gewicht	
10	d16	10	5,2	F04	11		62	138,5	38	115	11	52,8	104	16,5	105,5	0,660	3H80361710
15	d20	10	5,2	F04	11		62	138,5	38	115	11	52,8	104	16,5	105,5	0,650	3H80361715
25	d25	10	7,2	F04	11		70	166	38	135	11	63	124	19,5	126	0,980	3H80361720
25	d32	10	9,1	F04	11		74	172	38	135	11	63,5	124	22,5	127	1,010	3H80361725
40	d40	10	11,7	F05	14		84	224	48	173	13	84,5	160	26,5	169	2,350	3H80361730
40	d50	10	15,6	F05	14		95	234	48	173	13	85,5	160	31,5	171	2,380	3H80361735
50	d63	10	20,8	F05	14		109	270	48	189	13	96,5	176	38,5	193	3,270	3H80361740

Kogelkraan 3-weg L-boring met lasmof, ISO Top, FPM

Doorlaat[mm] aansluiting[mm]		max. druk [bar] PN	M(1) +30% [Nm]	Flens	4-kant	-	Inbouwmaat [mm] en gewicht [kg]										Bestelcode
DN	Rp						A	B	C	H	I	M	N	T	Z	Gewicht	
10	d16	10	5,2	F04	11		62	138,5	38	115	11	52,8	104	16,5	105,5	0,660	3H80361710V
15	d20	10	5,2	F04	11		62	138,5	38	115	11	52,8	104	16,5	105,5	0,650	3H80361715V
25	d25	10	7,2	F04	11		70	166	38	135	11	63	124	19,5	126	0,980	3H80361720V
25	d32	10	9,1	F04	11		74	172	38	135	11	63,5	124	22,5	127	1,010	3H80361725V
40	d40	10	11,7	F05	14		84	224	48	173	13	84,5	160	26,5	169	2,350	3H80361730V
40	d50	10	15,6	F05	14		95	234	48	173	13	85,5	160	31,5	171	2,380	3H80361735V
50	d63	10	20,8	F05	14		109	270	48	189	13	96,5	176	38,5	193	3,270	3H80361740V

Kogelkraan 3-weg L-boring met lasspie, ISO Top, EPDM

Doorlaat[mm] aansluiting[mm]		max. druk [bar] PN	M(1) +30% [Nm]	Flens	4-kant	-	Inbouwmaat [mm] en gewicht [kg]										Bestelcode
DN	Rp						A	B	C	H	I	M	N	T	Z	Gewicht	
10	d16	10	5,2	F04	11		62	138,5	38	115	11	52,8	104	16,5	105,5	0,660	3H80362510
15	d20	10	5,2	F04	11		62	138,5	38	115	11	52,8	104	16,5	105,5	0,650	3H80362515
25	d25	10	7,2	F04	11		70	166	38	135	11	63	124	19,5	126	0,980	3H80362520
25	d32	10	9,1	F04	11		74	172	38	135	11	63,5	124	22,5	127	1,010	3H80362525
40	d40	10	11,7	F05	14		84	224	48	173	13	84,5	160	26,5	169	2,350	3H80362530
40	d50	10	15,6	F05	14		95	234	48	173	13	85,5	160	31,5	171	2,380	3H80362535
50	d63	10	20,8	F05	14		109	270	48	189	13	96,5	176	38,5	193	3,270	3H80362540

Kogelkraan 3-weg L-boring met lasspie, ISO Top, FPM

Doorlaat[mm] aansluiting[mm]		max. druk [bar] PN	M(1) +30% [Nm]	Flens	4-kant	-	Inbouwmaat [mm] en gewicht [kg]										Bestelcode
DN	Rp						A	B	C	H	I	M	N	T	Z	Gewicht	
10	d16	10	5,2	F04	11		62	138,5	38	115	11	52,8	104	16,5	105,5	0,660	3H80362510V
15	d20	10	5,2	F04	11		62	138,5	38	115	11	52,8	104	16,5	105,5	0,650	3H80362515V
25	d25	10	7,2	F04	11		70	166	38	135	11	63	124	19,5	126	0,980	3H80362520V
25	d32	10	9,1	F04	11		74	172	38	135	11	63,5	124	22,5	127	1,010	3H80362525V
40	d40	10	11,7	F05	14		84	224	48	173	13	84,5	160	26,5	169	2,350	3H80362530V
40	d50	10	15,6	F05	14		95	234	48	173	13	85,5	160	31,5	171	2,380	3H80362535V
50	d63	10	20,8	F05	14		109	270	48	189	13	96,5	176	38,5	193	3,270	3H80362540V

Kogelkraan 3-weg T-boring met lasmof, ISO Top, EPDM

Doorlaat[mm] aansluiting[mm]		max. druk [bar] PN	M(1) +30% [Nm]	Flens	4-kant	-	Inbouwmaat [mm] en gewicht [kg]										Bestelcode
DN	Rp						A	B	C	H	I	M	N	T	Z	Gewicht	
10	d16	10	5,2	F04	11		62	138,5	38	115	11	52,8	104	16,5	105,5	0,660	3H80361810
15	d20	10	5,2	F04	11		62	138,5	38	115	11	52,8	104	16,5	105,5	0,650	3H80361815
25	d25	10	7,2	F04	11		70	166	38	135	11	63	124	19,5	126	0,980	3H80361820
25	d32	10	9,1	F04	11		74	172	38	135	11	63,5	124	22,5	127	1,010	3H80361825
40	d40	10	11,7	F05	14		84	224	48	173	13	84,5	160	26,5	169	2,350	3H80361830
40	d50	10	15,6	F05	14		95	234	48	173	13	85,5	160	31,5	171	2,380	3H80361835
50	d63	10	20,8	F05	14		109	270	48	189	13	96,5	176	38,5	193	3,270	3H80361840

Kogelkraan 3-weg T-boring met lasmof, ISO Top, FPM

Doorlaat[mm] aansluiting[mm]		max. druk [bar] PN	M(1) +30% [Nm]	Flens	4-kant	-	Inbouwmaat [mm] en gewicht [kg]										Bestelcode
DN	Rp						A	B	C	H	I	M	N	T	Z	Gewicht	
10	d16	10	5,2	F04	11		62	138,5	38	115	11	52,8	104	16,5	105,5	0,660	3H80361810V
15	d20	10	5,2	F04	11		62	138,5	38	115	11	52,8	104	16,5	105,5	0,650	3H80361815V
25	d25	10	7,2	F04	11		70	166	38	135	11	63	124	19,5	126	0,980	3H80361820V
25	d32	10	9,1	F04	11		74	172	38	135	11	63,5	124	22,5	127	1,010	3H80361825V
40	d40	10	11,7	F05	14		84	224	48	173	13	84,5	160	26,5	169	2,350	3H80361830V
40	d50	10	15,6	F05	14		95	234	48	173	13	85,5	160	31,5	171	2,380	3H80361835V
50	d63	10	20,8	F05	14		109	270	48	189	13	96,5	176	38,5	193	3,270	3H80361840V

Kogelkraan 3-weg T-boring met lasspie, ISO Top, EPDM

Doorlaat[mm] aansluiting[mm]		max. druk [bar] PN	M(1) +30% [Nm]	Flens	4-kant	-	Inbouwmaat [mm] en gewicht [kg]										Bestelcode
DN	Rp						A	B	C	H	I	M	N	T	Z	Gewicht	
10	d16	10	5,2	F04	11		62	138,5	38	115	11	52,8	104	16,5	105,5	0,660	3H80362610
15	d20	10	5,2	F04	11		62	138,5	38	115	11	52,8	104	16,5	105,5	0,650	3H80362615
25	d25	10	7,2	F04	11		70	166	38	135	11	63	124	19,5	126	0,980	3H80362620
25	d32	10	9,1	F04	11		74	172	38	135	11	63,5	124	22,5	127	1,010	3H80362625
40	d40	10	11,7	F05	14		84	224	48	173	13	84,5	160	26,5	169	2,350	3H80362630
40	d50	10	15,6	F05	14		95	234	48	173	13	85,5	160	31,5	171	2,380	3H80362635
50	d63	10	20,8	F05	14		109	270	48	189	13	96,5	176	38,5	193	3,270	3H80362640

Kogelkraan 3-weg T-boring met lasspie, ISO Top, FPM

Doorlaat[mm] aansluiting[mm]		max. druk [bar] PN	M(1) +30% [Nm]	Flens	4-kant	-	Inbouwmaat [mm] en gewicht [kg]										Bestelcode
DN	Rp						A	B	C	H	I	M	N	T	Z	Gewicht	
10	d16	10	5,2	F04	11		62	138,5	38	115	11	52,8	104	16,5	105,5	0,660	3H80362610V
15	d20	10	5,2	F04	11		62	138,5	38	115	11	52,8	104	16,5	105,5	0,650	3H80362615V
25	d25	10	7,2	F04	11		70	166	38	135	11	63	124	19,5	126	0,980	3H80362620V
25	d32	10	9,1	F04	11		74	172	38	135	11	63,5	124	22,5	127	1,010	3H80362625V
40	d40	10	11,7	F05	14		84	224	48	173	13	84,5	160	26,5	169	2,350	3H80362630V
40	d50	10	15,6	F05	14		95	234	48	173	13	85,5	160	31,5	171	2,380	3H80362635V
50	d63	10	20,8	F05	14		109	270	48	189	13	96,5	176	38,5	193	3,270	3H80362640V