



P8305

Robuuste, pneumatisch bediende 3-Weg messing vernikkelde kogelkraan voorzien van GT actuator in dubbelwerkende en enkelwerkende uitvoering, met L- of T- Boring

DOORLAAT

DN08 (1/4") tot DN50 (2") Volle doorlaat

AANSLUITING

- 2-Zijdig binnendraad volgens UNI EN 10226 (DIN ISO 7/1)
- Opbouwflens volgens ISO 5211

BEDRIJFSDRUK

Van PN40 (1/4) tot PN25 (2")

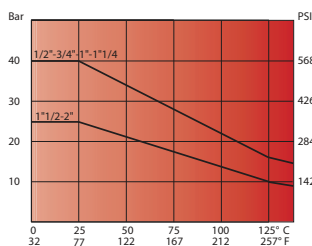

TEMPERATUUR BEREIK

Van -20° tot +130°C

MATERIALEN

Huis: Messing CW 617 N UNI EN 12165
Kogel: Messing, hardverchromd CW 614 N UNI EN 12164
Kogelafdichting: PTFE
As: Messing, hardverchromd CW 614 N UNI EN 12164
As afdichting: PTFE
O-Ring: Elastomeer
Stopbuswartel: Messing CW 614 N UNI EN 12164
Stopbusafdichting: PTFE

DOORSTROMINGSRICHTING

Naar keuze.

MONTAGE

Raadpleeg aanbeveling voor inbouw industriële afsluiters.

MEDIUM

Neutrale gassen en vloeistoffen. Voor toepassingen met agressieve media bestendigheidstabel raadplegen. Bepaalde media kunnen het draaimoment verhogen.

BEDIENING (Standaard)

Met pneumatische actuator in dubbelwerkende of enkelwerkende uitvoering.

STUURMEDIUM

Gefilterde lucht volgens PNEUROP/ISO klasse 4, ander stuurmedia op aanvraag

STUURDRUK

- 5,5 bar, andere stuurdrukken op aanvraag.

OPTIES EN TOEBEHOREN

Mechanische of inductieve eindstandschakelaars gemonteerd in een signaalbox of los op de actuator.

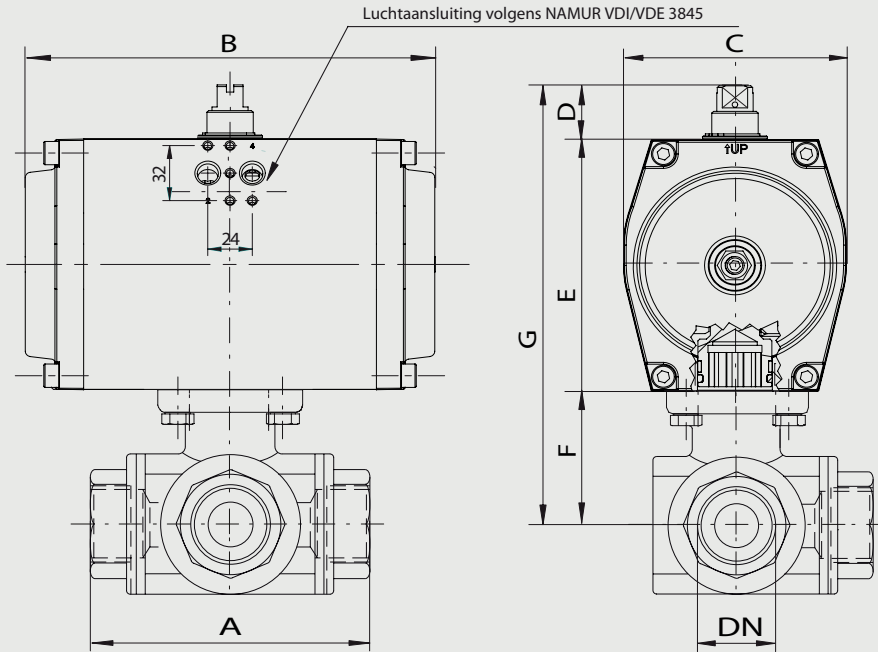

Dubbelwerkende kogelkraan, L4-boring met gasdraad

Doorlaat[mm] aansluiting[mm]		max. druk [bar]	M(1) +30% [Nm]	Flens	4-kant	Kv	Pneumatische Actuator	Inbouwmaat [mm] en gewicht [kg]							Bestelcode	
DN	Rp	PN						A	B	C	D	E	F	G	Gewicht	
8	1/4	40	7,2	F03	9	5,9	GTKB-052x90	64,5	133	68,5	30	74	38	142	1,85	3P83050305
10	3/8	40	7,2	F03	9	9,4	GTKB-052x90	64,5	133	68,5	30	74	38	142	1,85	3P83050310
15	1/2	40	7,2	F03	9	17	GTKB-052x90	64,5	133	68,5	30	74	38	142	1,90	3P83050315
20	3/4	40	8,5	F03	9	41	GTKB-052x90	76	133	68,5	30	74	42	146	2,10	3P83050320
25	1	40	12,5	F03/F04	9	70	GTKB-052x90	97	133	68,5	30	74	46,5	150,5	2,8	3P83050325
32	1.1/4	40	19,5	F04/F05	11	121	GTKB-052x90	118	133	68,5	30	74	61,5	165,5	4,0	3P83050330
40	1.1/2	25	32,5	F04/F05	11	200	GTKB-063x90	135	137	80	30	88	63,5	181,5	5,6	3P83050335
50	2	25	43,0	F05	14	292	GTKB-075x90	157	161	92,5	30	100	74	204	9,3	3P83050340

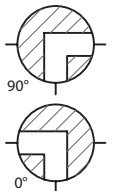

Dubbelwerkende kogelkraan, T1-boring met gasdraad

Doorlaat[mm] aansluiting[mm]		max. druk [bar]	M(1) +30% [Nm]	Flens	4-kant	Kv	Pneumatische Actuator	Inbouwmaat [mm] en gewicht [kg]							Bestelcode	
DN	Rp	PN						A	B	C	D	E	F	G	Gewicht	
8	1/4	40	7,2	F03	9	5,9	GTKB-052x90	64,5	133	68,5	30	74	38	142	1,85	3P83050405
10	3/8	40	7,2	F03	9	9,4	GTKB-052x90	64,5	133	68,5	30	74	38	142	1,85	3P83050410
15	1/2	40	7,2	F03	9	17	GTKB-052x90	64,5	133	68,5	30	74	38	142	1,90	3P83050415
20	3/4	40	8,5	F03	9	41	GTKB-052x90	76	133	68,5	30	74	42	146	2,10	3P83050420
25	1	40	12,5	F03/F04	9	70	GTKB-052x90	97	133	68,5	30	74	46,5	150,5	2,8	3P83050425
32	1.1/4	40	19,5	F04/F05	11	121	GTKB-052x90	118	133	68,5	30	74	61,5	165,5	4,0	3P83050430
40	1.1/2	25	32,5	F04/F05	11	200	GTKB-063x90	135	137	80	30	88	63,5	181,5	5,6	3P83050435
50	2	25	43,0	F05	14	292	GTKB-075x90	157	161	92,5	30	100	74	204	9,3	3P83050440

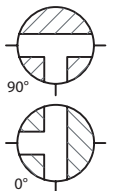

Dubbelwerkende kogelkraan, T2-boring met gasdraad

Doorlaat[mm] aansluiting[mm]		max. druk [bar]	M(1) +30% [Nm]	Flens	4-kant	Kv	Pneumatische Actuator	Inbouwmaat [mm] en gewicht [kg]							Bestelcode	
DN	Rp							PN	A	B	C	D	E	F		G
8	1/4	40	7,2	F03	9	5,9	GTKB-052x90	64,5	133	68,5	30	74	38	142	1,85	3P83050505
10	3/8	40	7,2	F03	9	9,4	GTKB-052x90	64,5	133	68,5	30	74	38	142	1,85	3P83050510
15	1/2	40	7,2	F03	9	17	GTKB-052x90	64,5	133	68,5	30	74	38	142	1,90	3P83050515
20	3/4	40	8,5	F03	9	41	GTKB-052x90	76	133	68,5	30	74	42	146	2,10	3P83050520
25	1	40	12,5	F03/F04	9	70	GTKB-052x90	97	133	68,5	30	74	46,5	150,5	2,8	3P83050525
32	1.1/4	40	19,5	F04/F05	11	121	GTKB-052x90	118	133	68,5	30	74	61,5	165,5	4,0	3P83050530
40	1.1/2	25	32,5	F04/F05	11	200	GTKB-063x90	135	137	80	30	88	63,5	181,5	5,6	3P83050535
50	2	25	43,0	F05	14	292	GTKB-075x90	157	161	92,5	30	100	74	204	9,3	3P83050540

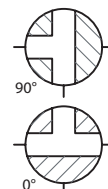

Dubbelwerkende kogelkraan, T3-boring met gasdraad

Doorlaat[mm] aansluiting[mm]		max. druk [bar]	M(1) +30% [Nm]	Flens	4-kant	Kv	Pneumatische Actuator	Inbouwmaat [mm] en gewicht [kg]							Bestelcode	
DN	Rp							PN	A	B	C	D	E	F		G
8	1/4	40	7,2	F03	9	5,9	GTKB-052x90	64,5	133	68,5	30	74	38	142	1,85	3P83050605
10	3/8	40	7,2	F03	9	9,4	GTKB-052x90	64,5	133	68,5	30	74	38	142	1,85	3P83050610
15	1/2	40	7,2	F03	9	17	GTKB-052x90	64,5	133	68,5	30	74	38	142	1,90	3P83050615
20	3/4	40	8,5	F03	9	41	GTKB-052x90	76	133	68,5	30	74	42	146	2,10	3P83050620
25	1	40	12,5	F03/F04	9	70	GTKB-052x90	97	133	68,5	30	74	46,5	150,5	2,8	3P83050625
32	1.1/4	40	19,5	F04/F05	11	121	GTKB-052x90	118	133	68,5	30	74	61,5	165,5	4,0	3P83050630
40	1.1/2	25	32,5	F04/F05	11	200	GTKB-063x90	135	137	80	30	88	63,5	181,5	5,6	3P83050635
50	2	25	43,0	F05	14	292	GTKB-075x90	157	161	92,5	30	100	74	204	9,3	3P83050640

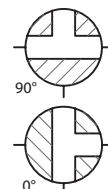

Enkelwerkende kogelkraan, L4-boring met gasdraad

Doorlaat[mm] aansluiting[mm]		max. druk [bar]	M(1) +30% [Nm]	Flens	4-kant	Kv	Pneumatische Actuator	Inbouwmaat [mm] en gewicht [kg]							Bestelcode	
DN	Rp							PN	A	B	C	D	E	F		G
8	1/4	40	7,2	F03	9	5,9	GTKB-052x90/08	64,5	133	68,5	30	74	38	142	1,85	3P83050705
10	3/8	40	7,2	F03	9	9,4	GTKB-052x90/08	64,5	133	68,5	30	74	38	142	1,83	3P83050710
15	1/2	40	7,2	F03	9	17	GTKB-052x90/08	64,5	133	68,5	30	74	38	142	1,80	3P83050715
20	3/4	40	8,5	F03	9	41	GTKB-063x90/08	76	137	80	30	88	42	160	2,8	3P83050720
25	1	40	12,5	F03/F04	9	70	GTKB-075x90/08	97	161	92,5	30	100	46,5	176,5	4,45	3P83050725
32	1.1/4	40	19,5	F04/F05	11	121	GTKB-075x90/08	118	161	92,5	30	100	61,5	191,5	5,65	3P83050730
40	1.1/2	25	32,5	F04/F05	11	200	GTKB-083x90/09	135	180	92,5	30	100	63,5	193,5	7,0	3P83050735
50	2	25	43,0	F05	14	292	GTKB-092x90/09	157	209	110,5	30	117	74	221	11,3	3P83050740

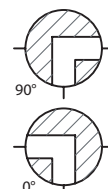

Enkelwerkende kogelkraan, T1-boring met gasdraad

Doorlaat[mm] aansluiting[mm]		max. druk [bar]	M(1) +30% [Nm]	Flens	4-kant	Kv	Pneumatische Actuator	Inbouwmaat [mm] en gewicht [kg]							Bestelcode	
DN	Rp	PN						A	B	C	D	E	F	G	Gewicht	
8	1/4	40	7,2	F03	9	5,9	GTKB-052x90/08	64,5	133	68,5	30	74	38	142	1,85	3P83050805
10	3/8	40	7,2	F03	9	9,4	GTKB-052x90/08	64,5	133	68,5	30	74	38	142	1,83	3P83050810
15	1/2	40	7,2	F03	9	17	GTKB-052x90/08	64,5	133	68,5	30	74	38	142	1,80	3P83050815
20	3/4	40	8,5	F03	9	41	GTKB-063x90/08	76	137	80	30	88	42	160	2,8	3P83050820
25	1	40	12,5	F03/F04	9	70	GTKB-075x90/08	97	161	92,5	30	100	46,5	176,5	4,45	3P83050825
32	1.1/4	40	19,5	F04/F05	11	121	GTKB-075x90/08	118	161	92,5	30	100	61,5	191,5	5,65	3P83050830
40	1.1/2	25	32,5	F04/F05	11	200	GTKB-083x90/09	135	180	92,5	30	100	63,5	193,5	7,0	3P83050835
50	2	25	43,0	F05	14	292	GTKB-092x90/09	157	209	110,5	30	117	74	221	11,3	3P83050840

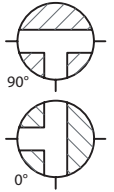

Enkelwerkende kogelkraan, T2-boring met gasdraad

Doorlaat[mm] aansluiting[mm]		max. druk [bar]	M(1) +30% [Nm]	Flens	4-kant	Kv	Pneumatische Actuator	Inbouwmaat [mm] en gewicht [kg]							Bestelcode	
DN	Rp	PN						A	B	C	D	E	F	G	Gewicht	
8	1/4	40	7,2	F03	9	5,9	GTKB-052x90/08	64,5	133	68,5	30	74	38	142	1,85	3P83050905
10	3/8	40	7,2	F03	9	9,4	GTKB-052x90/08	64,5	133	68,5	30	74	38	142	1,83	3P83050910
15	1/2	40	7,2	F03	9	17	GTKB-052x90/08	64,5	133	68,5	30	74	38	142	1,80	3P83050915
20	3/4	40	8,5	F03	9	41	GTKB-063x90/08	76	137	80	30	88	42	160	2,8	3P83050920
25	1	40	12,5	F03/F04	9	70	GTKB-075x90/08	97	161	92,5	30	100	46,5	176,5	4,45	3P83050925
32	1.1/4	40	19,5	F04/F05	11	121	GTKB-075x90/08	118	161	92,5	30	100	61,5	191,5	5,65	3P83050930
40	1.1/2	25	32,5	F04/F05	11	200	GTKB-083x90/09	135	180	92,5	30	100	63,5	193,5	7,0	3P83050935
50	2	25	43,0	F05	14	292	GTKB-092x90/09	157	209	110,5	30	117	74	221	11,3	3P83050940

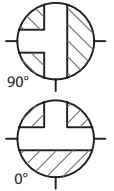

Enkelwerkende kogelkraan, T3-boring met gasdraad

Doorlaat[mm] aansluiting[mm]		max. druk [bar]	M(1) +30% [Nm]	Flens	4-kant	Kv	Pneumatische Actuator	Inbouwmaat [mm] en gewicht [kg]							Bestelcode	
DN	Rp	PN						A	B	C	D	E	F	G	Gewicht	
8	1/4	40	7,2	F03	9	5,9	GTKB-052x90/08	64,5	133	68,5	30	74	38	142	1,85	3P83051005
10	3/8	40	7,2	F03	9	9,4	GTKB-052x90/08	64,5	133	68,5	30	74	38	142	1,83	3P83051010
15	1/2	40	7,2	F03	9	17	GTKB-052x90/08	64,5	133	68,5	30	74	38	142	1,80	3P83051015
20	3/4	40	8,5	F03	9	41	GTKB-063x90/08	76	137	80	30	88	42	160	2,8	3P83051020
25	1	40	12,5	F03/F04	9	70	GTKB-075x90/08	97	161	92,5	30	100	46,5	176,5	4,45	3P83051025
32	1.1/4	40	19,5	F04/F05	11	121	GTKB-075x90/08	118	161	92,5	30	100	61,5	191,5	5,65	3P83051030
40	1.1/2	25	32,5	F04/F05	11	200	GTKB-083x90/09	135	180	92,5	30	100	63,5	193,5	7,0	3P83051035
50	2	25	43,0	F05	14	292	GTKB-092x90/09	157	209	110,5	30	117	74	221	11,3	3P83051040

